

REGULATOR TEMPERATURY PROSTY, 230 V, BEZPRZEWODOWY LPW-21

INSTRUKCJA OBSŁUGI

exta life

ZAMEL Sp. z o.o.

ul. Zielona 27, 43-200 Pszczyna, Poland
tel. +48 (32) 210 46 65, fax +48 (32) 210 80 04
www.zamel.com, e-mail: marketing@zamel.pl

zaMeL

OPIS

LPW-21 to podtynkowy regulator temperatury z komunikacją bezprzewodową opartą na protokole EXTA LIFE. Urządzenie jest zasilane napięciem 230 V AC. Przeznaczone jest do montażu podtynkowego w puszkach Ø60. Głównym zadaniem regulatora jest utrzymywanie stałej (jednej) temperatury w pomieszczeniu. LPW-21 komunikuje się bezprzewodowo z kontrolerem EFC-01, wybranymi odbiornikami exta life lub dedykowanymi produktami takimi jak listwa ogrzewania podłogowego LOM-21 lub odbiornik kotła LOT-21. Regulator posiada wyjście przekaźnikowe (styk zwierny NO), które można wykorzystać do sterowania urządzeniem grzejnym lub dowolną listwą przewodową. Regulacja temperatury prowadzona jest w oparciu o czujnik wbudowany lub sondę zewnętrzną. Zakres nastawy temperatury zawiera się w przedziale od +5 do +35 °C. LPW-21 może pracować w trybie grzania lub chłodzenia. Blokada klawiatury (zwykła lub zabezpieczona kodem PIN), możliwość kalibracji wskaźnika oraz dwa algorytmy regulacji (histereza/TPI) to dodatkowe atuty tego regulatora. Współpraca regulatora z kontrolerem EFC-01 daje możliwość obsługi całego systemu ogrzewania poprzez aplikację mobilną Exta Life.

CECHY

- Znamionowe zasilanie 230 V AC,
- 1 x przekaźnik wyjściowy (styk NO 3A),
- komunikacja bezprzewodowa zgodna z EXTA LIFE,
- możliwość obsługi i konfiguracji poprzez aplikację mobilną,
- komunikacja bezprzewodowa z wybranymi odbiornikami EXTA LIFE,
- komunikacja bezprzewodowa z listwą radiową LLM-21 i odbiornikiem kotła LOT-21,
- możliwość podłączenia sondy zewnętrznej,
- dwa algorytmy sterowania (histereza/TPI),
- tryb grzania/chłodzenia,
- możliwość blokady klawiszy z wykorzystaniem kodu PIN,
- montaż podtynkowy w puszkach Ø60,
- możliwość postawienia w dowolnym miejscu,
- nowoczesny, minimalistyczny wygląd,
- duży zasięg działania (do 300 m).

Zamel Sp. z o.o. niniejszym oświadcza, że typ urządzenia radiowego LPW-21 jest zgodny z dyrektywą 2014/53/EU

 Nie wyrzucać tego urządzenia do śmietnika razem z innymi odpadami! Aby uniknąć szkodliwego wpływu na środowisko naturalne i zdrowie ludzi, zużyte urządzenie należy składować w miejscach do tego przeznaczonych. Elektrośmieci pochodzące z gospodarstwa domowego można oddać bezpłatnie i w dowolnej ilości do utworzonego w tym celu punktu zbierania, a także do sklepu przy okazji dokonywania zakupu nowego sprzętu.

DANE TECHNICZNE

Zasilanie:	230 V AC 50/60 Hz
Wyjście:	przełącznik (styk zwierny NO beznapięciowy) o obciążalności maks. 3 A
Zakres regulacji:	od 5,0 do 35 °C
Zakres pomiarowy:	od -30,0 do +99,9 °C
Rozdzielczość wskaźnika:	0,1 °C
Algorytmy sterowania:	Histereza / TPI (wolny lub szybki)
Histereza:	od 0,2 do 4,0 °C z krokiem 0,1 °C
Podstawowa funkcjonalność:	- regulacja w oparciu o jedną temperaturę zadaną, - obsługa poprzez aplikację przy współpracy z EFC-01, - tryb grzania lub chłodzenia, - dwa algorytmy regulacji, - blokada klawiszy (zwykła lub PIN)
Protokół komunikacyjny:	EXTA LIFE 868,5 MHz dwukierunkowy
Czujnik wbudowany:	NTC10k
Współpraca z sondą zewnętrzną:	tak – typ NTC 10k B (T1/T2) 3450 K podłączana do zacisków S1, S2
Liczba zacisków:	6
Przekrój przewodów:	min. 0,5 mm ² , max. 1,5 mm ² (DY / LgY) oraz 1,0 mm ² (LgY z zaciśniętą końcówką tulejkową)
Stopień ochrony obudowy:	IP20
Wymiary	80 x 80 x 31 mm (11,5 mm - grubość panelu przedniego)

WYGLĄD

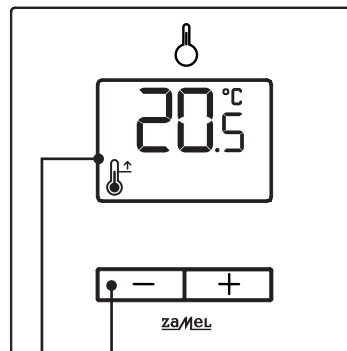

Klawisze sterujące
Wyświetlacz LCD

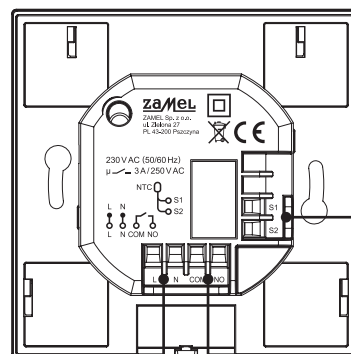
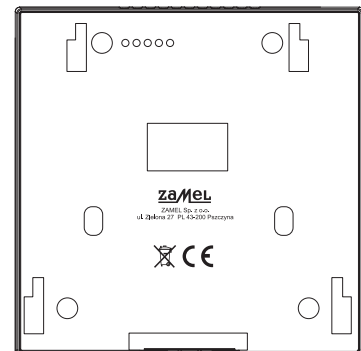

Zaciski sondy zewnętrznej

Zaciski wyjściowe przekaźnika

Zaciski zasilania



PODŁĄCZENIE

Współpraca z listwą radiową LLM-21

Regulatory LPW-21 komunikują się bezprzewodowo z listwą radiową LLM-21. Listwa steruje siłownikami termoelektrycznymi. Regulatory przypisane są do poszczególnych stref listwy. Cały system (regulatory + listwa) może być obsługiwany i konfigurowany przez aplikację Exta Life przy współpracy z kontrolerem EFC-01.

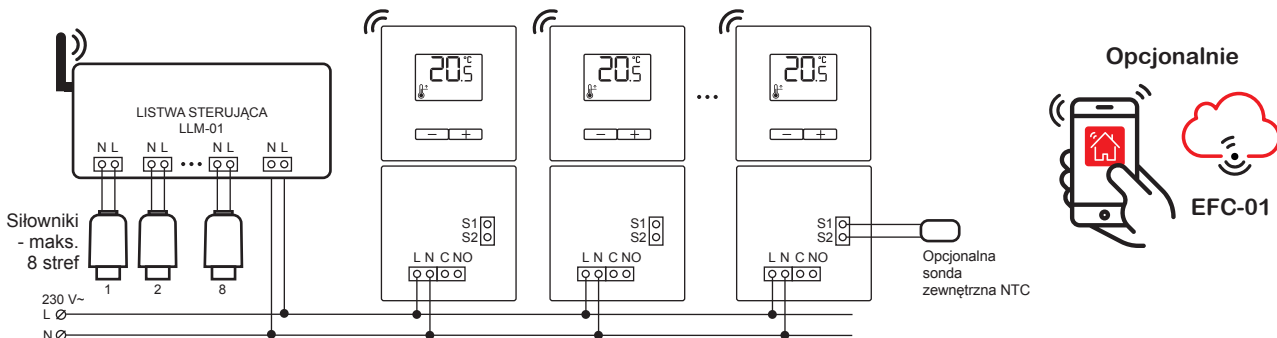

Współpraca z odbiornikiem LOT-21

Regulatory LPW-21 komunikują się bezprzewodowo z odbiornikiem LOT-21, który poprzez styk zwirny steruje kotłem gazowym. Kocioł jest załączany jeżeli którykolwiek z regulatorów zgłasza grzanie a wyłączany jeżeli żaden z regulatorów nie zgłasza grzania. Cały system (regulatory + LOT-21) może być obsługiwany i konfigurowany przez aplikację Exta Life przy współpracy z kontrolerem EFC-01.

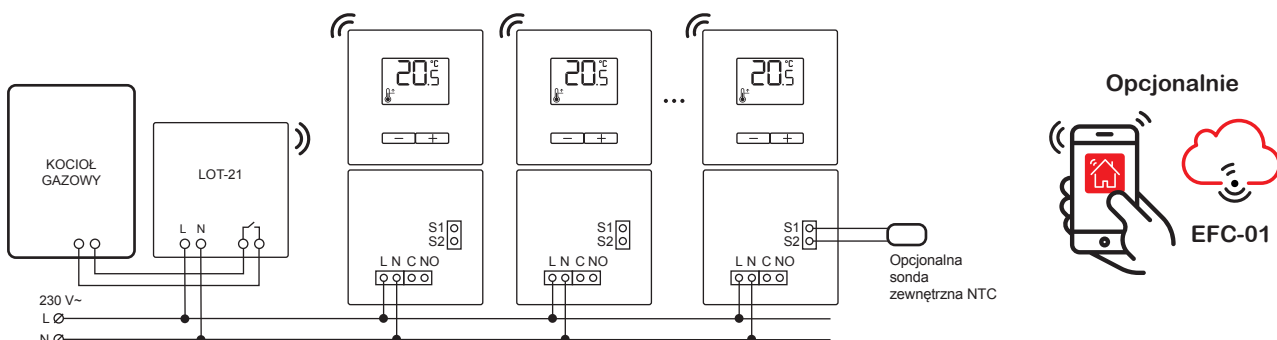

Bezpośrednia współpraca z kotłem gazowym

Regulator LPW-21 przewodowo steruje pracą kotła gazowego.

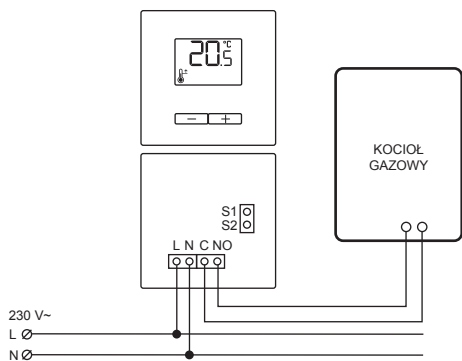

Bezpośrednia współpraca z listwą ogrzewania LLM-01

Regulator LPW-21 steruje listwą przewodową LLM-01.

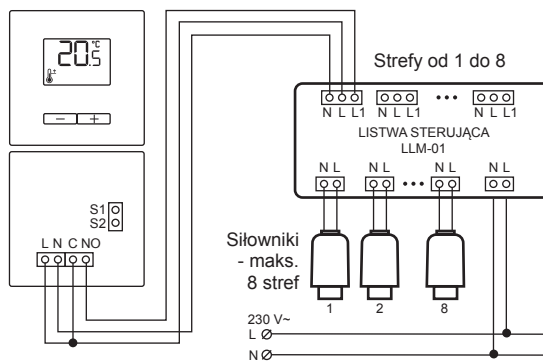

Sterowania urządzeniem grzewczym

Regulatory LPW-21 poprzez styk zwirny sterują urządzeniem grzewczym (mata elektryczna, grzejnik elektryczny). Cały system może być obsługiwany i konfigurowany przez aplikację Exta Life przy współpracy z kontrolerem EFC-01.

dla urządzeń grzewczych o mocy do 750 W

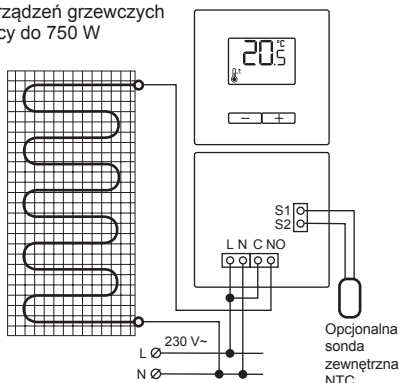

dla urządzeń grzewczych o mocy powyżej 750 W

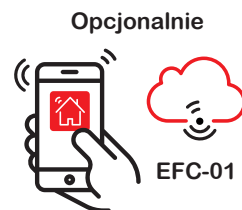
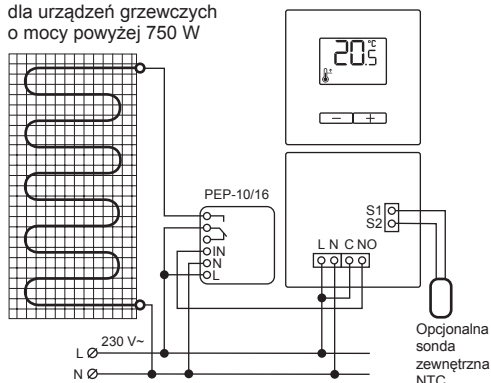

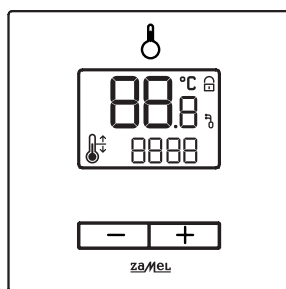

Symbol	Opis
	Grzanie: symbol strzałki mruka
	Chłodzenie: symbol strzałki mruka
↑	Tendencja wzrostowa temperatury: symbol mruka co jakiś czas jeżeli temperatura mierzona wzrasta
↓	Tendencja spadkowa temperatury: symbol mruka co jakiś czas jeżeli temperatura mierzona obniża się
8888	Dodatkowe komunikaty: 4 cyfrowy kod PIN, OFF – regulator wyłączony, EFC - brak komunikacji z kontrolerem
88.8	Temperatura: aktualna / zadana
	Sonda zewnętrzna: aktywna
	Blokada klawiszy: aktywna
°C	Stopnie: celcjusz

Klawisz	Opis	UWAGA
+	<ul style="list-style-type: none"> • krótkie naciśnięcie: zmiana wartości w górę ↑ • dłuższe przytrzymanie (>3s): włączenie / wyłączenie blokady klawiszy 	W regulatorze LPW-21 wszystkie zmiany zatwierdzone są poprzez automatyczne wyjście z okna edycji danego parametru / wartości. Jest to realizowane wyłącznie poprzez dłuższe odczekanie (około 5s).
-	<ul style="list-style-type: none"> • krótkie naciśnięcie: zmiana wartości w dół ↓ • dłuższe przytrzymanie (>3s): wyłączenie regulatora (stan OFF) • krótkie naciśnięcie: włączenie regulatora (wyjście ze stanu OFF) 	
+ i -	<ul style="list-style-type: none"> • dłuższe przytrzymanie (>3s): wejście w menu konfiguracyjne 	

MONTAŻ

Prawidłowa praca regulatora w dużej mierze zależy od jego właściwej lokalizacji w pomieszczeniu. Najlepiej jeżeli jest zamontowany około 150 cm nad poziomem podłogi z dala od źródeł ciepła i chłodu. Nie należy go zasłaniać przeszkodami oraz instalować w miejscach o bardzo dużej wilgotności. Nie zaleca się montażu regulatora w miejscu gdzie narażony jest na przeciągi lub bezpośrednie działanie promieni słonecznych. Nie zaleca się montażu regulatora na ścianach zewnętrznych.

1. Rozłącz obwód zasilania bezpiecznikiem, wyłącznikiem nadprądowym lub rozłącznikiem izolacyjnym przyłączonym do odpowiedniego obwodu.
2. Sprawdź odpowiednim przyrządem stan beznapięciowy na przewodach zasilających.
3. Odkręć wkręt znajdujący się od spodu panelu przedniego (pomiń jeżeli wkręt znajduje się w dołączonym woreczku).
4. Przesuwając zasilacz w dół rozłącz go od panelu przedniego.
5. Podłącz przewody pod odpowiednie zaciski regulatora. Sposób podłączenia zależy od wykorzystania regulatora.
6. Przykręć moduł zasilacza do puszek montażowej Ø60 za pomocą dwóch wkrętów.
7. Ruchem w dół nałóż panel na podstawę.
8. Dokręć śrubkę znajdującą się od spodu panelu przedniego.

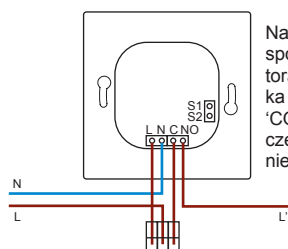
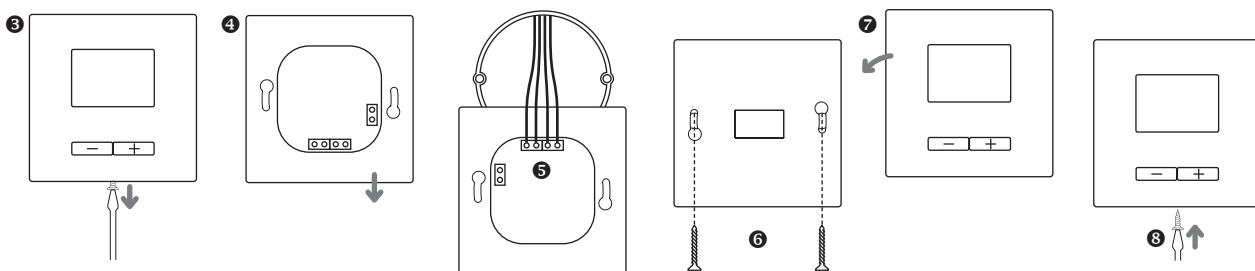

Na rysunku przedstawiony jest zalecany sposób podłączenia przewodów do regulatora jeżeli konieczne jest wykonanie mostka pomiędzy zaciskiem 'L', a zaciskiem 'COM'. Biorąc pod uwagę łatwość podłączenia przewodów zaleca się zastosowanie dodatkowej złączki 3P typu WAGO.

DODANIE REGULATORA DO KONTROLERA EFC-01

Dodanie regulatora do EFC-01 jest wymagane jeżeli regulator ma być obsługiwany i konfigurowany poprzez aplikację mobilną Exta Life.

1. Podłącz do systemu kontroler EFC-01.
2. Podłącz zasilanie do regulatora.
3. Zainstaluj aplikację mobilną Exta Life.

App EXTA LIFE



4. Zaloguj się do kontrolera EFC-01.

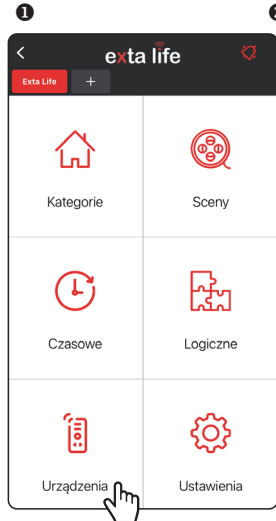

Przejdź do ekranu „Urządzenia”.



Przejdź do zakładki „Odbiorniki” i naciśnij przycisk „+”.

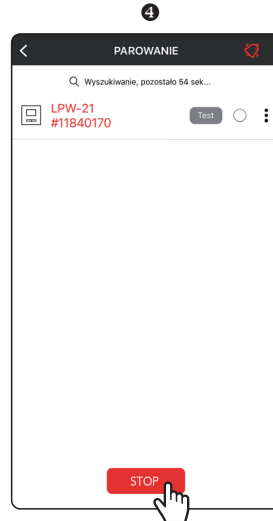

Odczekaj chwilę. Regulator powinien wyświetlić się na liście. Naciśnij STOP.

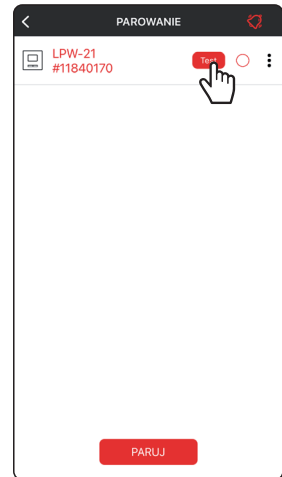

Naciśnięcie 'TEST' możesz zlokalizować regulator (towarzyszy temu zaświecanie podświetlenia).

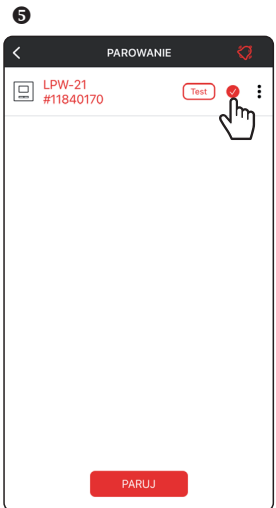

Zaznacz regulator, który chcesz dodać do EFC-01.



Korzystając z menu kontekstowego i opcji 'Zmień nazwę' możesz nadać regulatorowi nazwę już na etapie parowania

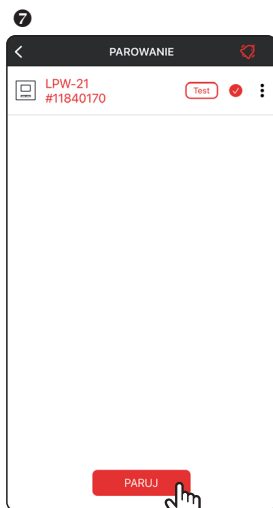

Naciśnij 'Paruj' w celu dodania regulatora do kontrolera EFC-01.

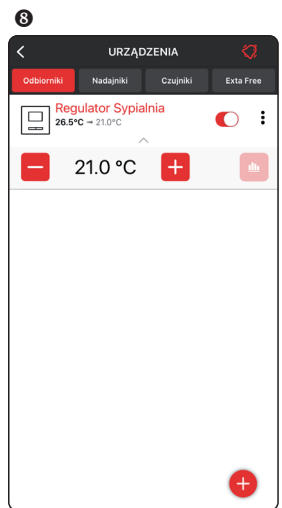

Po sparowaniu regulator jest widoczny na liście odbiorników. Urządzenie jest gotowe do pracy.

NAJCZĘSTSZE PROBLEMY

Regulator nie pojawia się na liście podczas wyszukiwania:

- Być może regulator jest już sparowany z innym kontrolerem (sprawdź czy parametr PAIR jest ustawiony na 'yes'. W celu sparowania zmień parametr na 'no' poprzez dłuższe przytrzymanie przycisku '+' będąc w menu PAIR).
- Zmniejsz odległość między kontrolerem a regulatorem lub zastosuj retransmitter REP-21.

Po sparowaniu regulator nie pojawił się na liście 'Odbiorników' i ponownie się nie wyszukuje:

- Zresetuj regulator do ustawień fabrycznych i ponów proces parowania.

Po sparowaniu regulator pojawił się na liście 'Odbiorników' ale cały czas jego nazwa jest wyszarzona:

- Zmniejsz odległość między kontrolerem a regulatorem lub zastosuj retransmitter REP-21.

PAROWANIE REGULATORA Z LISTWĄ LLM-21

1



Wciśnij na dłużej (~1s) przycisk S1.
Zacznie mrugać dioda ①.

2

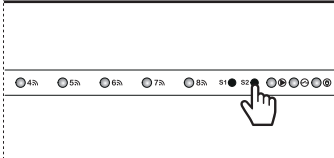

Naciskaj krótko przycisk S2, aby wybrać strefę (1-8), do której chcesz przypisać regulator.

Wybrana strefa jest sygnalizowana zaświeceniem odpowiedniej diody 1-8:

- Dioda mruga wolno – oznacza, że strefa jest wolna i można do niej przypisać regulator.
- Dioda świeci światłem ciągłym – oznacza, że strefa jest zajęta (przypisano już do niej regulator).

3

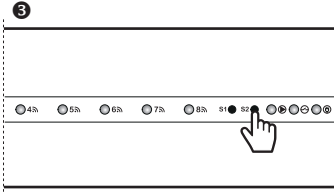

Przytrzymaj na dłużej (~1s) przycisk S2. Listwa wejdzie w tryb oczekiwania na ramkę parującą z regulatora. Jest to sygnalizowane szybkim mrużeniem diody od danej strefy. Czas na wpisanie regulatora to 5 minut.

4

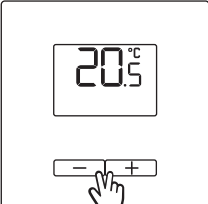

Wejź w menu konfiguracyjne regulatora przytrzymując przez 3 s przyciski '+' i '-'.

5

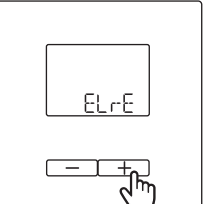

Naciskając przycisk '+' przejdź na pozycję 'ELrE'.

6

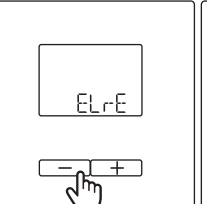

Naciśnij przycisk '-' aby wejść do menu 'ELrE'.

7

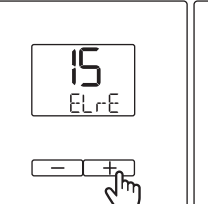

Za pomocą przycisków +/- wybierz wartość czasu ponawiania 0 / 15 / 30 / 60 / 90 min.

8

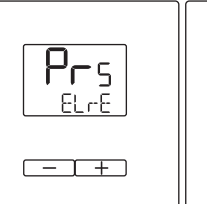

Odczekaj chwilę aż na wyświetlaczu pojawi się napis 'Prs'.

9

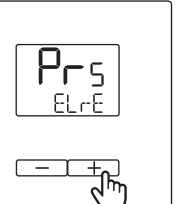

W ciągu 20 s naciśnij przycisk '+' w celu wysłania sekwencji programującej do listwy LLM-21. Na krótko zaświeci się symbol 'zegarka' na wyświetlaczu.

Czas ponawiania to czas co jaki regulator ponawia wysyłanie ramki sterującej do listwy w sytuacji, gdy nie zmienia się stan regulatora. Parametr '0' oznacza brak ponawiania. Wybranie ponawiania zwiększa bezpieczeństwo i pewność komunikacji między regulatorem a listwą.

Po wpisaniu regulatora do danej strefy listwy LLM-21 jest on zapamiętany i następuje automatyczne wyjście z menu programowania LLM-21. Jeżeli regulator nie zostanie wpisany przed upływem 5 min to listwa automatycznie wyjście z trybu programowania i proces parowania należy ponowić. Można wyjść z trybu programowania przed upływem 5 minut poprzez dłuższe (około 1 s) naciśnięcie przycisku S1, co powoduje przejście do kolejnej pozycji w menu listwy.

Odparowanie regulatora z danej strefy listwy LLM-21 realizowane jest dokładnie tak samo jak jego parowanie.

UWAGA: Jeżeli do danej strefy jest już przypisany regulator (A) to można do tej strefy przypisać inny regulator (B). W tej sytuacji regulator (A) jest kasowany a działanie jest prowadzone w oparciu o regulator (B).

PAROWANIE REGULATORA Z ODBIORNIKIEM LOT-21

UWAGA: Ze względu na dość krótki czas programowania (czas na wpisanie regulatora do odbiornika) zaleca się, aby podczas tej operacji regulator znajdował się w pobliżu odbiornika. Dopiero po zaprogramowaniu należy regulator lub odbiornik zainstalować w docelowym miejscu.

1

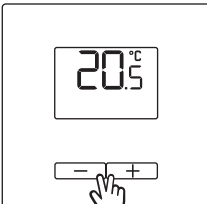

Wejź w menu konfiguracyjne regulatora przytrzymując przez 3 s przyciski '+' i '-'.

2

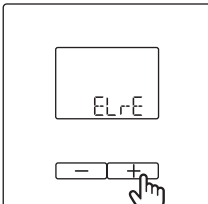

Naciskając przycisk '+' przejdź na pozycję 'ELrE'.

3

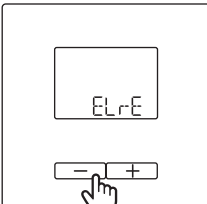

Naciśnij przycisk '-' aby wejść do menu 'ELrE'.

4

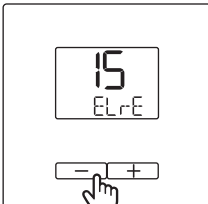

Za pomocą przycisków +/- wybierz wartość czasu ponawiania 0 / 15 / 30 / 60 / 90 min.

5

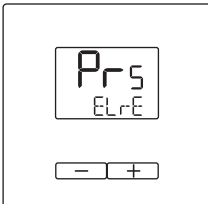

Odczekaj chwilę aż na wyświetlaczu pojawi się napis 'Prs'.

6

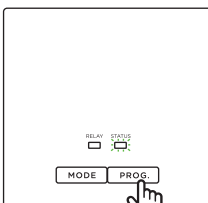

Naciśnij na krótko przycisk 'PROG' na odbiorniku LOT-21. Dioda 'STATUS' zaświeci się na zielono.

7

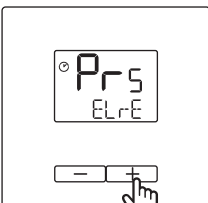

Po zaświeceniu diody STATUS w odbiorniku LOT-21 masz 5s na naciśnięcie przycisku '+' na regulatorze. Skutkuje to wysłaniem sekwencji programującej do odbiornika LOT-21. Jest to sygnalizowane krótkim zaświeceniem symbolu 'zegarka' na wyświetlaczu.

Po wpisaniu regulatora do odbiornika LOT-21 jest on zapamiętany i następuje automatyczne wyjście z menu programowania LOT-21. LOT-21 może współpracować jednocześnie w wieloma regulatorami (maksymalnie można do niego przypisać 48 regulatorów). Odbiornik załączy grzanie jeżeli którykolwiek z regulatorów zgłasza potrzebę grzania. Grzanie zostanie wyłączone jeżeli żaden z regulatorów nie będzie zgłaszał grzania.

USUNIĘCIE REGULATORA Z ODBIORNIKA LOT-21

W celu usunięcia regulatora LPW-21 z odbiornika LOT-21 należy wykonać bardzo podobne czynności jak podczas jego wpisywania do odbiornika.

Krok 1: Wejść do menu konfiguracyjnego regulatora i przejść na pozycję ELrE. Wybierz 'yEs' i odczekaj aż na wyświetlaczu pojawi się napis 'Prs'. Napis jest aktywny przez 20 s.

Krok 2: Wciśnij na około 5 s przycisk PROG. na odbiorniku LOT-21. Po wygaszeniu diody STATUS zwolnij przycisk PROG. i naciśnij na krótko przycisk '+' na regulatorze. Skutkuje to wysłaniem sekwencji programującej do odbiornika i tym samym usunięciem regulatora z odbiornika LOT-21.

PAROWANIE REGULATORA Z WYBRANYMI ODBIORNIKAMI EXTA LIFE

Proces przeprowadza się analogicznie do parowania regulatora z odbiornikiem LOT-21. Pewne różnice mogą wystąpić tylko na etapie wejścia w proces programowania odbiornika / kanału. Należy wówczas zapoznać się z instrukcją obsługi danego odbiornika. Do jednego odbiornika / kanału zaleca się wpisanie tylko jednego regulatora. Regulator współpracuje tylko z odbiornikami typu załącz-wyłącz np. ROP-21, ROP-22, ROM-22, ROM-24, ROG-21.

Odbiornikiem dedykowanym do współpracy z kilkoma regulatorami jest odbiornik LOT-21. Wymienione wcześniej odbiorniki Exta Life można wykorzystać tylko w przypadku współpracy z jednym regulatorem. Wpisanie więcej niż jednego regulatora do takiego odbiornika spowoduje, że zmiana stanu jego wyjścia może występować przy każdej ramce sterującej wysyłanej z dowolnego regulatora (np. jeden regulator włączy odbiornik a drugi za jakiś czas go wyłączy). Efekt ten nie będzie miał miejsca w przypadku odbiornika LOT-21.

PAROWANIE REGULATORA POPRZECZ APLIKACJĘ I KONTROLER EFC-01

Proces parowania regulatora z listwą LLM-21, odbiornikiem LOT-21 lub wybranym odbiornikiem systemu EXTA LIFE można szybko i wygodnie przeprowadzić poprzez aplikację przy współpracy z kontrolerem EFC-01.

Sparowanie wymaga:

- dodania wszystkich wymaganych elementów do kontrolera
- urządzenia podczas parowania muszą być zasilone
- urządzenia muszą znajdować się w zasięgu kontrolera EFC-01

UWAGI:

- Po sparowaniu poprzez kontroler komunikacja pomiędzy regulatorem a wybranym elementem sterującym (LLM-21 / LOT-21 / wybrany odbiornik EXTA LIFE) odbywa się bezpośrednio na drodze regulator – odbiornik z pominięciem EFC-01.
- Przypisanie regulatora do wybranego odbiornika wymaga wybrania z poziomu menu kontekstowego regulatora w aplikacji (trzy kropki) opcji 'Przypisz odbiornik'. W następnym kroku należy wybrać odbiornik, do którego ma być przypisany regulator. Może to być wybrana strefa listwy LLM-21, odbiornik LOT-21 lub wybrany odbiornik / kanał odbiornika EXTA LIFE.
- Pomyślne sparowanie jest potwierdzone komunikatem 'Urządzenia zostały sparowane'. W przypadku błędu zwracany jest komunikat 'Niepoprawne dane'.

EDYCJA PARAMETRÓW KONFIGURACYJNYCH REGULATORA

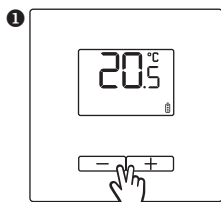

1 Wejść w menu konfiguracyjne regulatora przytrzymując przez 3 s przyciski '+' i '-'.

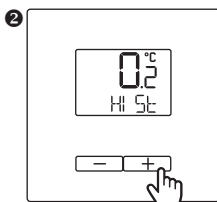

2 Naciskaj na krótko przycisk '+', aby przechodzić między parametrami.

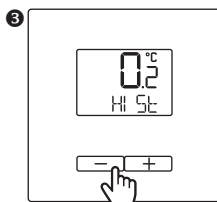

3 W celu wejścia w edycję danego parametru naciśnij przycisk '-'.

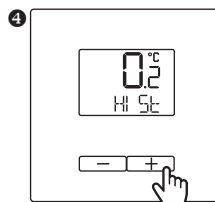

4 Edycję wartości danego parametru dokonujemy klawiszem '+',

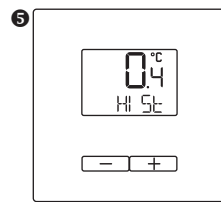

5 Zapis danego parametru jest realizowany tylko poprzez odczekanie na automatyczne wyjście z trybu edycji parametru (zwykle około 5 s).

LISTA PARAMETRÓW KONFIGURACYJNYCH

Symbol	Funkcja	Możliwe nastawy	Opis	Wartość domyślna
HI St	Histereza	od ± 0.2 do ± 4.0 °C krok 0.1 °C	Nastawa histerezy dla algorytmu regulacji temperatury w oparciu o histerezę (algorytm His). Przykładowo: Temperatura zadana = 22 °C, Histereza = 0.2 °C Regulator w trybie grzania Temperatura aktualna = 21,9 °C – załączenie przełącznika (Grzanie) Temperatura aktualna = 22,1 °C – wyłączenie przełącznika (brak Grzania)	0.2 °C
OFFS	Korekta wyświetlanej temperatury	od -5.0 do +5.0 °C krok 0.1 °C	Korekta wyświetlanej temperatury w zakresie od -5.0 do +5.0 °C jeżeli regulator wskazuje błędną wartość.	0.0 °C
MODE	Tryb pracy	HOt / COo	Wybór trybu pracy regulatora. • HOt – grzanie. • COo – chłodzenie.	HOt

Symbol	Funkcja	Możliwe nastawy	Opis	Wartość domyślna
ALGr	Wybór algorytmu regulacji	Hi 5/ tP5/ tPF	Wybór algorytmu sterowania temperaturą. <ul style="list-style-type: none"> Hi 5 – sterowanie on/off w oparciu o histerezę i temperaturę zadaną. tP5 – inteligentny algorytm sterowania dedykowany do pomieszczeń w których temperatura zmienia się wolno (ogrzewanie podłogowe wodne i grzejnikowe, grzejniki olejowe). tPF – inteligentny algorytm sterowania dedykowany do pomieszczeń w których temperatura zmienia się szybko (elektryczne maty grzewcze, termowentylatory, grzejniki IR). Algorytmy tPs oraz tPF sa aktywne tylko w trybie grzania (Hot).	Hi 5
SENS	Wybór czujnika	AI r/ FL o	Wybór czujnika, w oparciu o który prowadzona jest regulacja. <ul style="list-style-type: none"> AI r – czujnik wbudowany w regulator. FL o – czujnik zewnętrzny podłączony do zacisków S1, S2. 	AI r
PAR r	Parowanie z EFC-01	YE 5/ n0	Menu parowania regulatora z kontrolerem EFC-01 + status sparowania. <ul style="list-style-type: none"> YE 5 – oznacza, że regulator jest sparowany z kontrolerem EFC-01. n0 – oznacza brak sparowania regulatora z EFC-01. Jeżeli regulator jest sparowany z EFC-01 to dłuższe (~3s) przytrzymanie przycisku '+' w tym ekranie powoduje usunięcie znacznika sparowania.	n0
ELrE	Parowanie/Sterowanie odbiornikami	n0 / YE 5	Umożliwia sparowanie regulatora z listwą radiową LLM-21, odbiornikiem LOT-21 lub wybranym odbiornikiem systemu EXTA LIFE. <ul style="list-style-type: none"> n0 – oznacza, że wysyłanie komend sterujących do odbiorników (załączanie/wyłączanie) jest wyłączone. YE 5 – oznacza, że wysyłanie komend sterujących do odbiorników (załączanie/wyłączanie) jest włączone. Wysyłanie komend sterujących jest ponawiane automatycznie co ustawiony czas ponawiania ramek. Czas wyrażony w minutach. Określa czas, co który regulator ponawia ramki sterujące do sparowanych z nim odbiorników. Możliwy wybór 0/15/30/60/90 min, gdzie 0 oznacza brak ponawiania (ramka sterująca jest wysyłana tylko raz po zmianie stanu regulatora). Domyślnie czas ponawiania jest ustawiony na 15 min.	YE 5
LOC	Poziom blokady klawiszy	AL i/ L 1/ L 3/ L 5/ L 7/ OFF	Wybór poziomu blokady klawiszy. <ul style="list-style-type: none"> AL i – całkowita blokada klawiszy. L 1 – możliwa tylko zmiana temperatury zadanej w zakresie $\pm 1^{\circ}\text{C}$ od wartości ustawionej w momencie aktywacji blokady. L 3 – możliwa tylko zmiana temperatury zadanej w zakresie $\pm 3^{\circ}\text{C}$ od wartości ustawionej w momencie aktywacji blokady. L 5 – możliwa tylko zmiana temperatury zadanej w zakresie $\pm 5^{\circ}\text{C}$ od wartości ustawionej w momencie aktywacji blokady. L 7 – możliwa tylko zmiana temperatury zadanej w zakresie $\pm 7^{\circ}\text{C}$ od wartości ustawionej w momencie aktywacji blokady. OFF – w momencie aktywacji blokady temperatura zadana może być zmieniana w całym zakresie. Pozostałe funkcje klawiszy są zablokowane. 	AL i
PIN	Zabezpieczenie PIN	YE 5/ n0 Nastawa 4-cyfrowego kodu PIN	Parametr określa czy do wyłączenia blokady klawiszy jest wymagane wprowadzenie 4-cyfrowego kodu PIN. <ul style="list-style-type: none"> YE 5 – oznacza, że wprowadzenie kodu jest wymagane. n0 – oznacza że dodatkowa blokada PIN jest nieaktywna. Jeżeli parametr jest ustawiony na YE 5 to możliwa jest edycja 4-cyfrowego kodu PIN. Domyślny PIN to '0000'.	n0
SOFT	Wersja oprogramowania		Informacja o numerze wersji oprogramowania regulatora.	
rEST	Reset do ustawień fabrycznych		Umożliwia zresetowanie regulatora do ustawień fabrycznych.	

RESET REGULATORA DO USTAWIENI FABRYCZNYCH

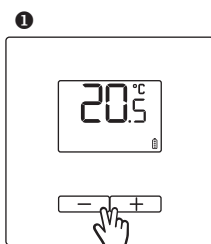

Wejść w menu konfiguracyjne regulatora przytrzymując przez 3 s przyciski '+' i '-'.

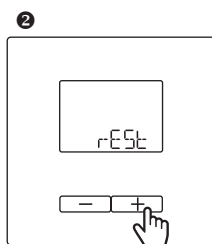

Naciskając przycisk '+' przejdź na pozycję rEST.

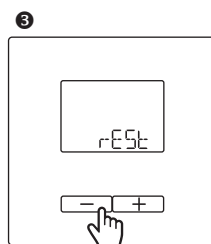

W celu wejścia w edycję danego parametru naciśnij przycisk '-'.

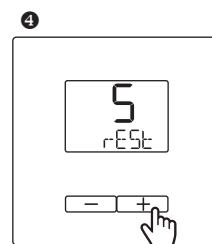

Wciśnij przycisk '+'. Regulator zacznie odliczać od 5 w dół. Po odliczeniu do 0 regulator jest resetowany. Jeżeli przycisk zostanie puszczonej wcześniej to reset nie zostanie wykonany.

UWAGA:

- Jeżeli regulator był dodany do EFC-01 to po resecie do ustawień fabrycznych nie będzie komunikacji pomiędzy nim a kontrolerem. Wymagane jest wówczas ponowne sparowanie regulatora z EFC-01. Przed ponownym sparowaniem wymagane jest usunięcie regulatora z listy odbiorników.
- W przypadku komunikacji z odbiornikami należy ponownie ustawić wymagane parametry w menu ELrE. Nie jest wymagane ponowne parowanie regulatora z odbiornikiem.



UWAGA

Urządzenie należy podłączyć do sieci jednofazowej zgodnie z obowiązującymi normami. Sposób podłączenia określono w niniejszej instrukcji. Czynności związane z: instalacją, podłączeniem i regulacją powinny być wykonywane przez wykwalifikowanych elektryków, którzy zapoznali się z instrukcją obsługi i funkcjami urządzenia. Demontaż obudowy powoduje utratę gwarancji oraz stwarza niebezpieczeństwo porażenia prądem. Przed rozpoczęciem instalacji należy upewnić się czy na przewodach przyłączeniowych nie występuje napięcie. Do instalacji należy użyć wkrętaka prostego o średnicy do 3,5 mm. Na poprawne działanie ma wpływ sposób transportu, magazynowania i użytkowania urządzenia. Instalacja urządzenia jest niewskazana w następujących przypadkach: brak elementów składowych, uszkodzenie urządzenia lub jego deformacje. W przypadku nieprawidłowego funkcjonowania należy zwrócić się do producenta.

KARTA GWARANCYJNA

1. ZAMEL Sp. z o.o. udziela 24- miesięcznej gwarancji na sprzedawane towary.
2. Gwarancją ZAMEL Sp. z o.o. nie są objęte:
 - a) mechaniczne uszkodzenia powstałe w transporcie, załadunku / rozładunku lub innych okolicznościach,
 - b) uszkodzenia powstałe na skutek wadliwie wykonanego montażu lub eksploatacji wyrobów ZAMEL Sp. z o.o.,
 - c) uszkodzenia powstałe na skutek jakichkolwiek przeróbek dokonanych przez KUPUJĄCEGO lub osoby trzecie, a odnoszących się do wyrobów będących przedmiotem sprzedaży lub urządzeń niezbędnych do prawidłowego funkcjonowania wyrobów będących przedmiotem sprzedaży,
 - d) uszkodzenia wynikające z działania siły wyższej lub innych zdarzeń losowych, za które ZAMEL Sp. z o.o. nie ponosi odpowiedzialności.
 - e) źródła zasilania (baterie), będące na wyposażeniu urządzenia w momencie jego sprzedaży (jeśli występują).
3. Wszelkie roszczenia z tytułu gwarancji KUPUJĄCY zgłosi w punkcie zakupu lub firmie ZAMEL Sp. z o.o. na piśmie po ich stwierdzeniu.
4. ZAMEL Sp. z o.o. zobowiązuje się do rozpatrywania reklamacji zgodnie z obowiązującymi przepisami prawa polskiego.
5. Wybór formy załatwienia reklamacji, np. wymiana towaru na wolny od wad, naprawa lub zwrot pieniędzy należy do ZAMEL Sp. z o.o.
6. Gwarancja nie wyłącza, nie ogranicza ani nie zawieszka uprawnień KUPUJĄCEGO wynikających z przepisów o rękojmi za wady rzeczy sprzedanej.