

REGULATOR TEMPERATURY PROSTY, 230 V, PRZEKAŹNIKOWY LPR-01

INSTRUKCJA OBSŁUGI

exta life

ZAMEL Sp. z o.o.

ul. Zielona 27, 43-200 Pszczyna, Poland
tel. +48 (32) 210 46 65, fax +48 (32) 210 80 04
www.zamel.com, e-mail: marketing@zamel.pl

zAMEL

OPIS

LPR-01 to regulator podtylnkowy do montażu w puszkach Ø60 zasilany napięciem 230 V AC. Zadaniem regulatora jest utrzymywanie komfortu ciepłego w pomieszczeniu na podstawie temperatury nastawionej przez użytkownika. LPR-01 łączy się przewodowo z listwami ogrzewania podłogowego lub innymi urządzeniami grzewczymi takimi jak: kotły gazowe, pompy, grzejniki i maty elektryczne. Regulator posiada uniwersalne wyjście przełącznikowe (styk zwierny NO) o obciążalności 3 A. Regulacja temperatury prowadzona jest w oparciu o czujnik wbudowany w regulator lub sondę zewnętrzną. Zakres nastawy temperatury zawiera się w przedziale od +5 do +35 °C. Regulator może pracować w trybie grzania lub chłodzenia. Blokada klawiatury (zwykła lub zabezpieczona kodem PIN), możliwość kalibracji wskaźnika oraz dwa algorytmy regulacji (histereza/TPI) to dodatkowe atuty urządzenia. Cechuje go niezawodność, łatwa obsługa i czytelny wyświetlacz.

DANE TECHNICZNE

| | |
|--------------------------------|----------------------------------------------------------------------------------------------------------------------------------------------------------|
| Zasilanie: | 230 V AC 50/60 Hz |
| Wyjście: | przełącznik (styk zwierny NO beznapięciowy) o obciążalności maks. 3 A |
| Zakres regulacji: | od 5,0 do 35 °C |
| Zakres pomiarowy: | od -30,0 do +99,9 °C |
| Rozdzielczość wskaźnika: | 0,1 °C |
| Algorytmy sterowania: | Histereza / TPI (wolny lub szybki) |
| Histereza: | od 0,2 do 4,0 °C z krokiem 0,1 °C |
| Podstawowa funkcjonalność: | - regulacja w oparciu o jedną temperaturę zadaną, - tryb grzania lub chłodzenia, - dwa algorytmy regulacji, - blokada klawiszy (zwykła lub PIN) |
| Komunikacja: | przewodowa |
| Czujnik wbudowany: | NTC10k |
| Współpraca z sondą zewnętrzną: | tak – typ NTC 10k B (T1/T2) 3450 K podłączana do zacisków S1, S2 |
| Liczba zacisków: | 6 |
| Przekrój przewodów: | min. 0,5 mm ² , max. 1,5 mm ² (DY / LgY) oraz 1,0 mm ² (LgY z zaciśniętą końcówką tulejkową) |
| Stopień ochrony obudowy: | IP20 |
| Wymiary | 80 x 80 x 31,5 mm (11,5 mm - grubość panelu przedniego) |

CECHY

- Znamionowe zasilanie 230 V AC,
- 1 x przełącznik wyjściowy (styk NO 3A),
- współpraca przewodowa z listwami i urządzeniami grzewczymi,
- możliwość podłączenia sondy zewnętrznej,
- dwa algorytmy sterowania (histereza/TPI),
- tryb grzania/chłodzenia,
- możliwość blokady klawiszy z wykorzystaniem kodu PIN,
- montaż podtylnkowy w puszkach Ø60,
- nowoczesny wygląd,
- czytelny wyświetlacz,
- łatwa obsługa.

WYGLĄD

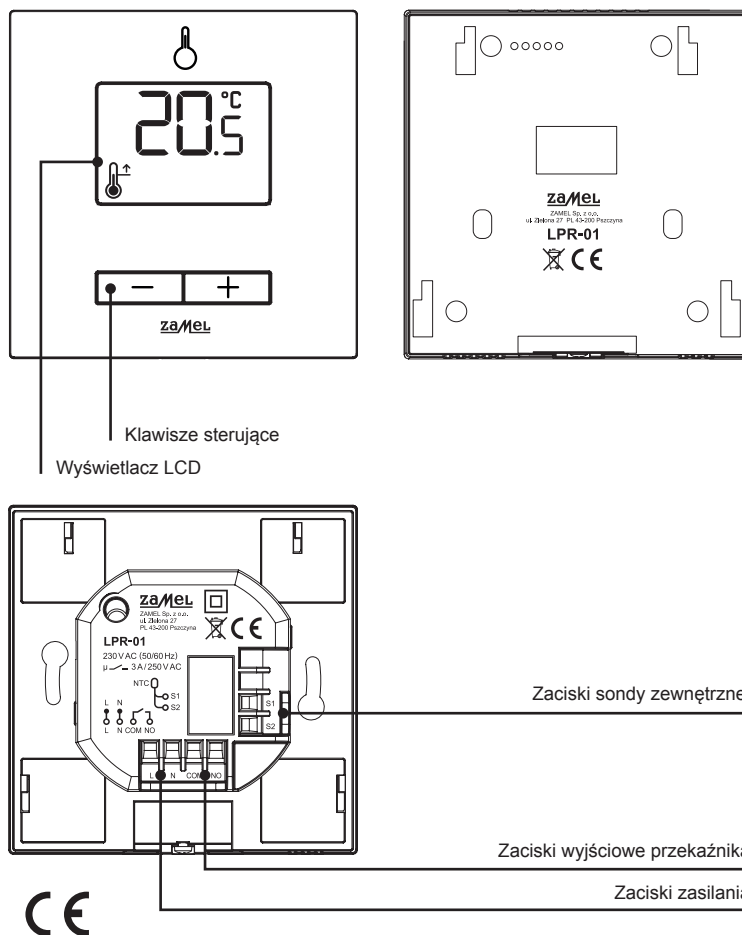

UWAGA

Urządzenie należy podłączyć do sieci jednofazowej zgodnie z obowiązującymi normami. Sposób podłączenia określono w niniejszej instrukcji. Czynności związane z: instalacją, podłączeniem i regulacją powinny być wykonywane przez wykwalifikowanych elektryków, którzy zapoznali się z instrukcją obsługi i funkcjami urządzenia. Demontaż obudowy powoduje utratę gwarancji oraz stwarza niebezpieczeństwo porażenia prądem. Przed rozpoczęciem instalacji należy upewnić się czy na przewodach przyłączeniowych nie występuje napięcie. Do instalacji należy użyć wkrętaka krzyżowego o średnicy do 3,5 mm. Na poprawne działanie ma wpływ sposób transportu, magazynowania i użytkownika urządzenia. Instalacja urządzenia jest niewskazana w następujących przypadkach: brak elementów składowych, uszkodzenie urządzenia lub jego deformacje. W przypadku nieprawidłowego funkcjonowania należy zwrócić się do producenta.

Nie wyrzucać tego urządzenia do śmietnika razem z innymi odpadami! Aby uniknąć szkodliwego wpływu na środowisko naturalne i zdrowie ludzi, zużyte urządzenie należy składować w miejscach do tego przeznaczonych. Elektrośmieci pochodzące z gospodarstwa domowego można oddać bezpłatnie i w dowolnej ilości do utworzonego w tym celu punktu zbierania, a także do sklepu przy okazji dokonywania zakupu nowego sprzętu.

PODŁĄCZENIE

Współpraca z listwą ogrzewania LLM-01

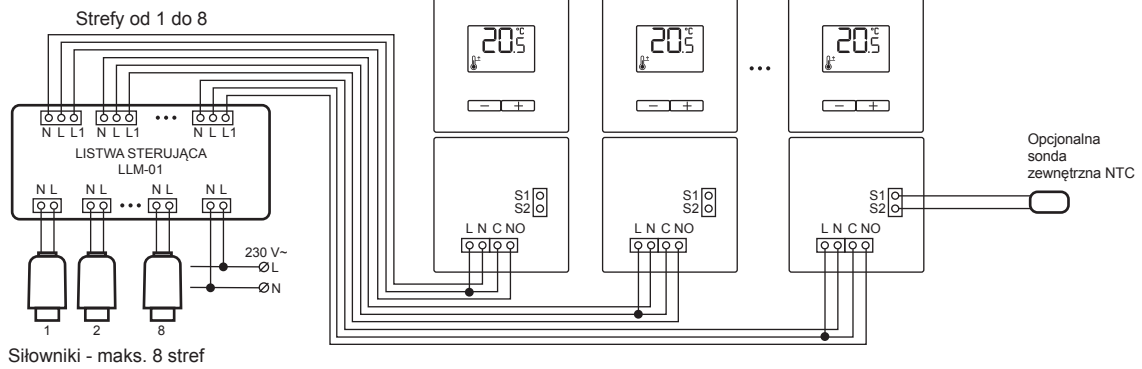

Siłowniki - maks. 8 stref

Współpraca z kotłem

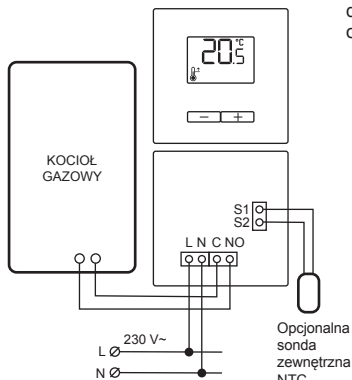

Współpraca z urządzeniami grzewczymi (np. maty elektryczne)

dla urządzeń grzewczych o mocy do 750 W

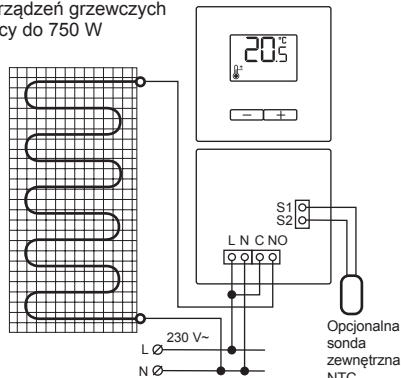

dla urządzeń grzewczych o mocy powyżej 750 W

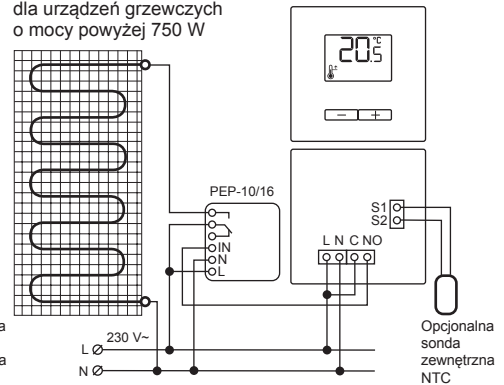

OPIS WYŚWIETLACZA I KLAWISZY

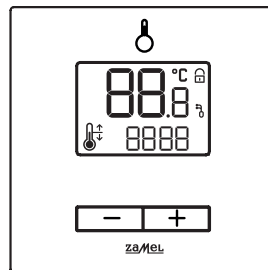

| Symbol | Opis |
|--------|----------------------------------------------------------------------------------------------------------|
| | Grzanie: symbol strzałki mruga |
| | Chłodzenie: symbol strzałki mruga |
| ↑ | Tendencja wzrostowa temperatury: symbol mruga co jakiś czas jeżeli temperatura mierzona wzrasta |
| ↓ | Tendencja spadkowa temperatury: symbol mruga co jakiś czas jeżeli temperatura mierzona obniża się |
| 8888 | Dodatkowe komunikaty: 4 cyfrowy kod pin, off – regulator wyłączony |
| 88.8 | Temperatura: aktualna / zadana |
| | Sonda zewnętrzna: aktywna |
| | Blokada klawiszy: aktywna |
| °C | Stopnie: celcjusz |

| Klawisz | Opis | UWAGA |
|---------|---------------------------------------------------------------------------------------------------------------------------------------------------------------------------------------------------------------------------------------------------------|----------------------------------------------------------------------------------------------------------------------------------------------------------------------------------------------------|
| + | <ul style="list-style-type: none"> • krótkie naciskanie: zmiana wartości w górę ↑ • dłuższe przytrzymanie (>3s): włączenie / wyłączenie blokady klawiszy | W regulatorze LPR-01 wszystkie zmiany zatwierdzone są poprzez automatyczne wyjście z okna edycji danego parametru / wartości. Jest to realizowane wyłącznie poprzez dłuższe odczekanie (około 5s). |
| - | <ul style="list-style-type: none"> • krótkie naciskanie: zmiana wartości w dół ↓ • dłuższe przytrzymanie (>3s): wyłączenie regulatora (stan OFF) • krótkie naciśnięcie: włączenie regulatora (wyjście ze stanu OFF) | |
| + i - | <ul style="list-style-type: none"> • dłuższe przytrzymanie (>3s): wejście w menu konfiguracyjne | |

MONTAŻ

Prawidłowa praca regulatora w dużej mierze zależy od jego właściwej lokalizacji w pomieszczeniu. Najlepiej jeżeli jest zamontowany około 150 cm nad poziomem podłogi z dala od źródeł ciepła i chłodu. Nie należy go zasłaniać przeszkodami oraz instalować w miejscach o bardzo dużej wilgotności. Nie zaleca się montażu regulatora w miejscu gdzie narażony jest na przeciągi lub bezpośrednie działanie promieni słonecznych. Nie zaleca się montażu regulatora na ścianach zewnętrznych.

1. Rozłącz obwód zasilania bezpiecznikiem, wyłącznikiem nadprądowym lub rozłącznikiem izolacyjnym przyłączonym do odpowiedniego obwodu.
2. Sprawdź odpowiednim przyrządem stan beznapięciowy na przewodach zasilających.
3. Odkręć wkręt znajdujący się od spodu panelu przedniego (pomiń jeżeli wkręt znajduje się w dołączonym woreczku).
4. Przesuwając podstawę montażową (zasilacz) w dół rozłącz ją od panelu przedniego.
5. Podłącz przewody pod odpowiednie zaciski regulatora. Sposób podłączenia zależy od wykorzystania regulatora.
6. Przykręć podstawę (zasilacz) do puszkii montażowej Ø60 za pomocą dwóch wkrętów.
7. Ruchem w dół nałóż panel na podstawę.
8. Dokręć śrubkę znajdującą się od spodu panelu przedniego.

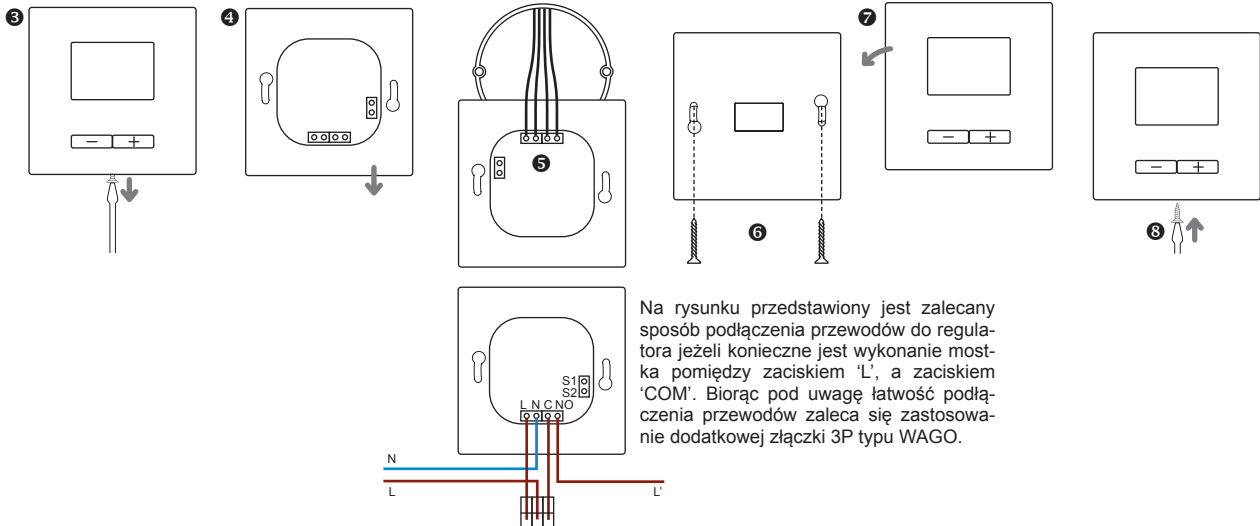

Na rysunku przedstawiony jest zalecany sposób podłączenia przewodów do regulatora jeżeli konieczne jest wykonanie mostka pomiędzy zaciskiem 'L', a zaciskiem 'COM'. Biorąc pod uwagę łatwość podłączenia przewodów zaleca się zastosowanie dodatkowej złączki 3P typu WAGO.

WYŁĄCZENIE / WŁĄCZENIE REGULATORA

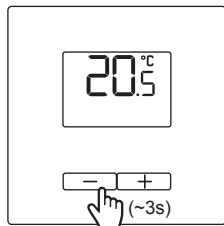

Wyłączenie

Podczas normalnej pracy wciśnij przycisk '-' na około 3 s. W stanie wyłączenia na wyświetlaczu świeci się napis 'OFF'. Przekaznik wyjściowy jest wyłączony. Regulator nie prowadzi regulacji.

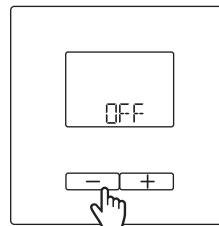

Włączenie

Jeżeli regulator jest w stanie 'OFF' to naciśnij na krótko przycisk '-'. Regulator przejdzie do normalnego działania.

ZMIANA WARTOŚCI TEMPERATURY ZADANEJ

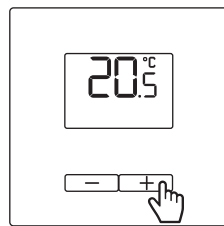

Zmiana temperatury zadanej o 0,1°C jest realizowana poprzez krótkie naciśnięcie przycisków '+' lub '-'. Podczas nastawy wartość temperatury miga. Po wejściu w opcję nastawy dłuższe przytrzymanie przycisku '+' lub '-' realizuje funkcję szybkiej zmiany wartości temperatury.

WŁĄCZENIE / WYŁĄCZENIE BLOKADY KLAWISZY

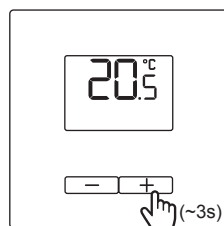

Włączenie blokady

Wciśnij przycisk '+' na około 3 s podczas normalnej pracy. Spowoduje to włączenie blokady klawiszy.

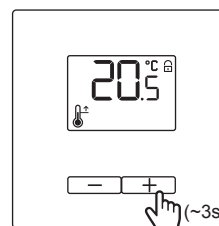

Wyłączenie blokady

Aktywna blokada klawiszy sygnalizowana jest symbolem  na wyświetlaczu. Naciśnij przycisk '+' na około 3 s. Spowoduje to wyłączenie blokady klawiszy.

Przy aktywnej blokadzie klawiszy obsługa regulatora jest ograniczona. Realizowana funkcja zależy od poziomu blokady ustawionego w menu regulatora (pozycja LOC):

- All – całkowita blokada (brak możliwości zmiany TZAD oraz wejścia w opcje konfiguracyjne).
- L1 – możliwa tylko zmiana TZAD w zakresie $\pm 1^\circ\text{C}$ od wartości temperatury zadanej obowiązującej podczas aktywacji blokady.
- L3 – jak wyżej tylko z zakresem $\pm 3^\circ\text{C}$.
- L5 – jak wyżej tylko z zakresem $\pm 5^\circ\text{C}$.
- L7 – jak wyżej tylko z zakresem $\pm 7^\circ\text{C}$.

Jeżeli w regulatorze jest aktywna blokada PIN to podczas próby wyłączenia blokady klawiszy należy wprowadzić ustawiony wcześniej kod PIN.

EDYCJA PARAMETRÓW KONFIGURACYJNYCH REGULATORA

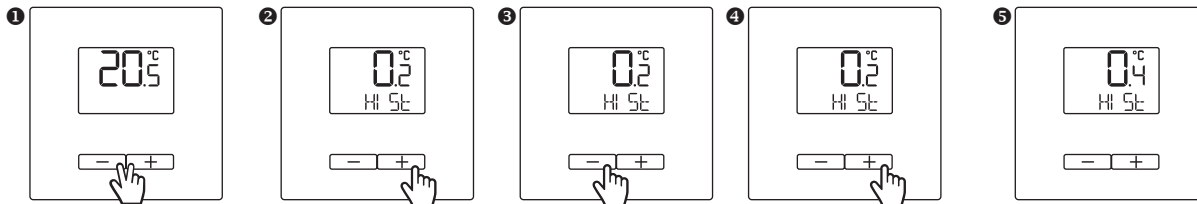

1 Wejdź w menu konfiguracyjne regulatora przytrzymując przez 3 s przyciski '+' i '-'.

2 Naciśnij na krótko przycisk '+', aby przechodzić między parametrami.

3 W celu wejścia w edycję danego parametru naciśnij przycisk '-'.

4 Edycję wartości danego parametru dokonujemy klawiszem '+'.
5

Zapis danego parametru jest realizowany tylko poprzez odczekanie na automatyczne wyjście z trybu edycji parametru (zwykle około 5 s).

LISTA PARAMETRÓW KONFIGURACYJNYCH

| Symbol | Funkcja | Możliwe nastawy | Opis | Wartość domyślna |
|--------|----------------------------------|------------------------------------------------|---------------------------------------------------------------------------------------------------------------------------------------------------------------------------------------------------------------------------------------------------------------------------------------------------------------------------------------------------------------------------------------------------------------------------------------------------------------------------------------------------------------------------------------------------------------------------------------------------------------------------------------------------------------------------------------------------------------------------------------------------------------------------|------------------|
| HI St | Histereza | od ± 0.2 do ± 4.0 °C krok 0.1°C | Nastawa histerезy dla algorytmu regulacji temperatury w oparciu o histerезę (algorytm His). Przykładowo: Temperatura zadana = 22°C, Histerезa = 0.2°C Regulator w trybie grzania Temperatura aktualna = 21,9°C – załączenie przełącznika (Grzanie) Temperatura aktualna = 22,1°C – wyłączenie przełącznika (brak Grzania) | 0.2 |
| OFFS | Korekta wyświetlanej temperatury | od -5.0 do +5.0 °C krok 0.1°C | Korekta wyświetlanej temperatury w zakresie od -5.0 do +5.0 °C jeżeli regulator wskazuje błędną wartość. | 0.0 |
| MODE | Tryb pracy | HOt / COo | Wybór trybu pracy regulatora. • HOt – grzanie. • COo – chłodzenie. | HOt |
| ALGr | Wybór algorytmu regulacji | HI S / tP _S / tP _F | Wybór algorytmu sterowania temperaturą. • HI S – sterowanie on/off w oparciu o histerезę i temperaturę zadaną. • tP _S – inteligentny algorytm sterowania dedykowany do pomieszczeń w których temperatura zmienia się wolno (ogrzewanie podłogowe wodne i grzejnikowe, grzejniki olejowe). • tP _F – inteligentny algorytm sterowania dedykowany do pomieszczeń w których temperatura zmienia się szybko (elektryczne maty grzewcze, termowentylatory, grzejniki IR). Algorytmy tP _S oraz tP _F sa aktywne tylko w trybie grzania (Hot). | HI S |
| SENS | Wybór czujnika | AI r / FLo | Wybór czujnika, w oparciu o który prowadzona jest regulacja. • AI r – czujnik wbudowany w regulator. • FLo – czujnik zewnętrzny podłączony do zacisków S1, S2. | AI r |
| LOC | Poziom blokady klawiszy | AL1 / L1 / L3 / L5 / L7 / OFF | Wybór poziomu blokady klawiszy. • AL1 – całkowita blokada klawiszy. • L1 – możliwa tylko zmiana temperatury zadanej w zakresie ± 1 °C od wartości zadanej ustawionej w momencie aktywacji blokady. • L3 – możliwa tylko zmiana temperatury zadanej w zakresie ± 3 °C od wartości zadanej ustawionej w momencie aktywacji blokady. • L5 – możliwa tylko zmiana temperatury zadanej w zakresie ± 5 °C od wartości zadanej ustawionej w momencie aktywacji blokady. • L7 – możliwa tylko zmiana temperatury zadanej w zakresie ± 7 °C od wartości zadanej ustawionej w momencie aktywacji blokady. • OFF – w momencie aktywacji blokady temperatura zadana może być zmieniana w całym zakresie. Pozostałe funkcje klawiszy są zablokowane. | AL1 |
| PIN | Zabezpieczenie PIN | YES / no Nastawa 4-cyfrowego kodu PIN | Parametr określa czy do wyłączenia blokady klawiszy jest wymagane wprowadzenie 4-cyfrowego kodu PIN. • YES – oznacza, że wprowadzenie kodu jest wymagane. • no – oznacza że dodatkowa blokada PIN jest nieaktywna. Jeżeli parametr jest ustawiony na YES to możliwa jest edycja 4-cyfrowego kodu PIN. Domyślny PIN to '0000'. | no |
| SOFT | Wersja oprogramowania | | Informacja o numerze wersji oprogramowania regulatora. | |
| REST | Reset do ustawień fabrycznych | | Umożliwia zresetowanie regulatora do ustawień fabrycznych. | |

RESET REGULATORA DO USTAWIENÍ FABRYCZNYCH

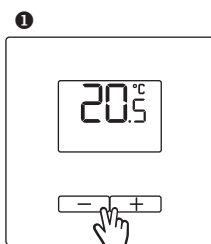

Wejdź w menu konfiguracyjne regulatora przytrzymując przez 3 s przyciski '+' i '-'.
Wejdź w menu konfiguracyjne regulatora przytrzymując przez 3 s przyciski '+' i '-'.

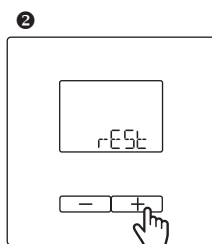

Naciskając przycisk '+' przejdź na pozycję rEST.

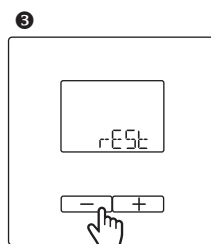

Naciśnij przycisk '-' aby wejść w menu rEST.

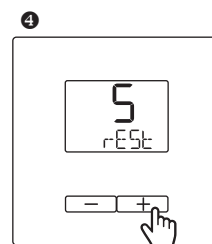

Wciśnij przycisk '+'. Regulator zacznie odliczać od 5 w dół. Po odliczeniu do 0 regulator jest resetowany. Jeżeli przycisk zostanie puszczony wcześniej to reset nie zostanie wykonany.

UWAGA:

- Po ресecie regulatora do ustawień fabrycznych kasowane są wszystkie wprowadzone nastawy konfiguracyjne.

KARTA GWARANCYJNA

1. ZAMEL Sp. z o.o. udziela 24- miesięcznej gwarancji na sprzedawane towary.
2. Gwarancją ZAMEL Sp. z o.o. nie są objęte:
 - a) mechaniczne uszkodzenia powstałe w transporcie, załadunku / rozładunku lub innych okolicznościach,
 - b) uszkodzenia powstałe na skutek wadliwie wykonanego montażu lub eksploatacji wyrobów ZAMEL Sp. z o.o.,
 - c) uszkodzenia powstałe na skutek jakichkolwiek przeróbek dokonanych przez KUPUJĄCEGO lub osoby trzecie, a odnoszących się do wyrobów będących przedmiotem sprzedaży lub urządzeń niezbędnych do prawidłowego funkcjonowania wyrobów będących przedmiotem sprzedaży,
 - d) uszkodzenia wynikające z działania siły wyższej lub innych zdarzeń losowych, za które ZAMEL Sp. z o.o. nie ponosi odpowiedzialności.
 - e) źródła zasilania (baterie), będące na wyposażeniu urządzenia w momencie jego sprzedaży (jeśli występują).
3. Wszelkie roszczenia z tytułu gwarancji KUPUJĄCY zgłosi w punkcie zakupu lub firmie ZAMEL Sp. z o.o. na piśmie po ich stwierdzeniu.
4. ZAMEL Sp. z o.o. zobowiązuje się do rozpatrywania reklamacji zgodnie z obowiązującymi przepisami prawa polskiego.
5. Wybór formy załatwienia reklamacji, np. wymiana towaru na wolny od wad, naprawa lub zwrot pieniędzy należy do ZAMEL Sp. z o.o.
6. Gwarancja nie wyłącza, nie ogranicza ani nie zawieszka uprawnień KUPUJĄCEGO wynikających z przepisów o rękojmi za wady rzeczy sprzedanej.